

IVT Nordic Inverter



Användarhandledning

Art. nr: 10481

Utgåva: 1.2

Använder ozonvänligt
köldmedium R410A.

INOMHUSDEL	UTOMHUSDEL
AY-XP09FR-N	AE-X09FR-N
AY-XP12FR-N	AE-X12FR-N
AY-XP12GR-N	AE-X12GR-N

INNEHÅLL

INNEHÅLL.....	3	DRIFT MED FULL EFFEKT.....	14
FÖRSIKTIGHETSÅTGÄRDER.....	3	TIMER – AVSTÄNGNING EFTER EN TIMME.....	15
KOMPONENTER.....	5	PLASMAKLUSTERDRIFT	15
INSTÄLLNING AV LUKTHÄMMANDE DAMMFILTER.....	7	TIDSINSTÄLLNING	16
ANVÄNDA FJÄRRKONTROLLEN	8	RESERVLÄGE.....	18
INSTÄLLNING AV KLOCKA.....	9	UNDERHÅLL	18
GRUNDLÄGGANDE DRIFT	10	YTTERLIGARE DRIFTANMÄRKNINGAR.....	20
PROGRESSIVT LUFTFLÖDE	12	TIPS FÖR ATT SPARA ENERGI	20
TORKFUNKTION	12	INNAN DU KONTAKTAR ÅTERFÖRSÄLJAREN	21
INSTÄLLNING AV LUFTRIKTNING.....	13		
DRIFT 10 °C	14		

FÖRSIKTIGHETSÅTGÄRDER

OBSERVERA FÖLJANDE VID ANVÄNDNING

- 1 Var noga med att inte uppehålla dig direkt vid luftutsläppet en längre stund. Det kan påverka din hälsa.
- 2 Om värmepumpen används för spädbarn, barn eller äldre, sängliggande eller rörelsehindrade personer, se till att inomhustemperaturen är lämplig för dessa.
- 3 Stoppa aldrig in föremål i aggregatet. Detta kan leda till skador på grund av de inre fläktarnas snabba rotation.
- 4 Om du misstänker att det är något fel på aggregatet (t.ex. om det luktar bränt), stäng genast av aggregatet och slå IFRÅN arbetsbrytaren.
- 5 Enheten skall installeras i enlighet med nationella regler för elektriska anslutningar. Felaktig anslutning kan leda till att nätsladden överhettas, vilket medför eldfara.
- 6 Om nätsladden skadas måste den bytas ut av tillverkaren eller dess servicerepresentant, eller annan kvalificerad person, för att undvika risk. Vid byte av nätsladd, använd endast den nätsladd som angetts av tillverkaren.

SÄKERHETS FÖRESKRIFTER FÖR INSTALLATION / DEMONTERING / REPARATION

- Försök inte att installera/demontera/repamera aggregatet själv. Felaktigt arbete kan orsaka elektriska stötar, vattenläckor, brand etc. Kontakta återförsäljaren eller annan kvalificerad servicepersonal för installation/demontering/repARATION av aggregatet.



Denna utrustning uppfyller kraven i direktiv 89/336/EEG och 73/23/EEG enligt revisioner i 93/68/EEG.

FÖRSIKTIGHETSÅTGÄRDER

FÖRSIKTIGHETSÅTGÄRDER VID ANVÄNDNING

- 1 Undvik att använda knapparna med våta händer. Detta kan orsaka elektrisk stöt.
- 2 Slå för säkerhets skull ifrån arbetsbrytaren om aggregatet inte skall användas under längre perioder.
- 3 Kontrollera regelbundet utomhusdelens montering med avseende på slitage, och se till att den sitter fast ordentligt.
- 4 Placera inte något föremål på utomhusdelen och trampa inte på den. Föremålet, eller personen som står på den, kan ramla ned med skaderisk som följd.
- 5 Aggregatet är avsett för användning i bostadshus. Använd inte aggregatet i andra lokaler, t.ex. utrymmen för uppfödning av djur eller i ett växthus för odling av växter.
- 6 Placera inte ett kärl med vatten på aggregatet. Om vatten tränger in i aggregatet kan elisoleringen försämrats, vilket kan leda till elektrisk stöt.
- 7 Blockera inte aggregatets luftintag eller luftutlopp. Detta kan orsaka otillräcklig prestanda eller andra problem.
- 8 Stäng alltid av aggregatet och slå ifrån arbetsbrytaren innan underhåll eller rengöring utförs på aggregatet. En fläkt roterar inuti aggregatet och du kan skada dig.
- 9 Se till att inte stänka eller hälla vatten direkt på aggregatet. Vatten kan orsaka elektrisk stöt eller skada på utrustningen.

FÖRSIKTIGHETSÅTGÄRDER VID PLACERING/INSTALLATION



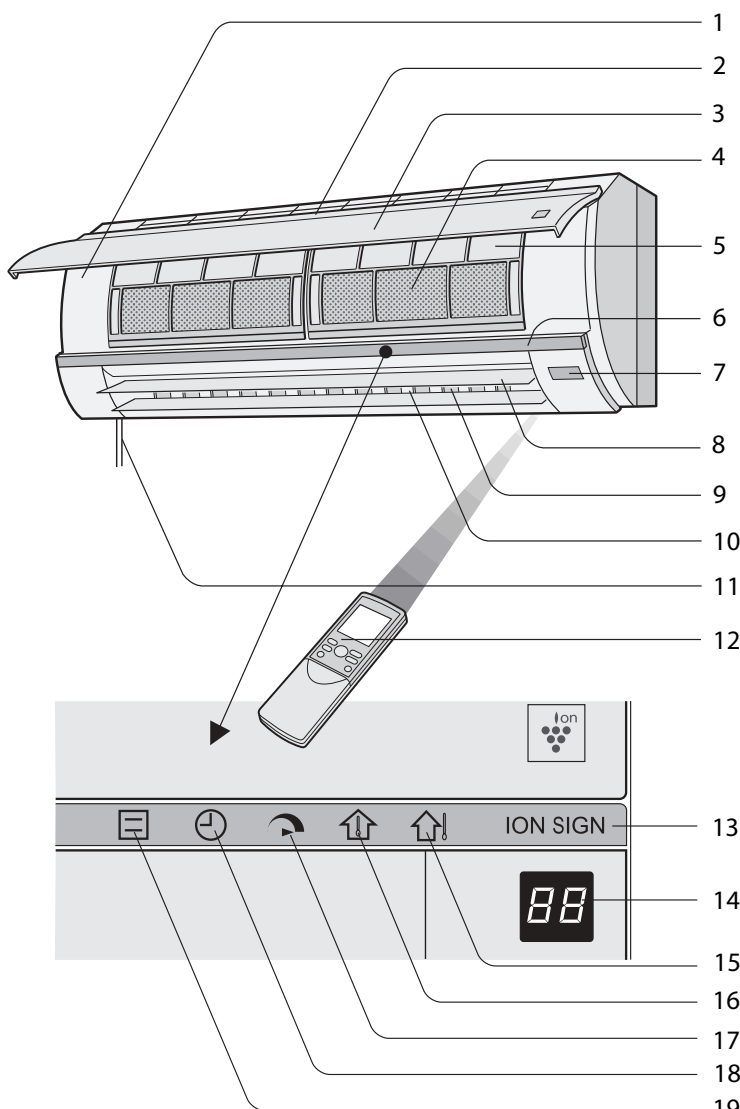

- Var noga med att ansluta värmepumpen till rätt spänning och frekvens. Felaktig spänning och frekvens kan leda till att utrustningen skadas eller orsaka brand.
- Installera inte aggregatet nära ställen där det förekommer brandfarliga gaser. Det kan orsaka brand. Installera aggregatet på en plats med minimal förekomst av damm, rök och fukt i luften.
- Anordna dräneringsslangen så att jämn och smidig dränering erhålls. Om dräneringen är bristfällig kan rummet, möbler etc. blötas ned.
- Se till att en läckbrytare eller arbetsbrytare är installerad, beroende på installationsplatsen, för att undvika elektriska stötar.

KOMPONENTER

INOMHUSDEL



- 1 Aux. knapp
- 2 Luftintag
- 3 Öppningsbar panel
- 4 Lukthämmande dammfilter (inte tvättbart)
- 5 Luftfilter
- 6 Indikator
- 7 IR-mottagarfönster
- 8 Luftriktare, höjded
- 9 Luftriktare, sidled
- 10 Luftutlopp
- 11 Nätsladd
- 12 Fjärrkontroll

- 13 PLASMAKLUSTER-lampa (blå)
- 14 Temperaturindikator
- 15 Lampa, UTOMHUS-temperatur (grön )
- 16 Lampa, INOMHUS-temperatur (grön )
- 17 Drift med full effekt (grön )
- 18 TIMER-lampa (orange )
- 19 DRIFT-lampa (röd )

UTOMHUSDEL

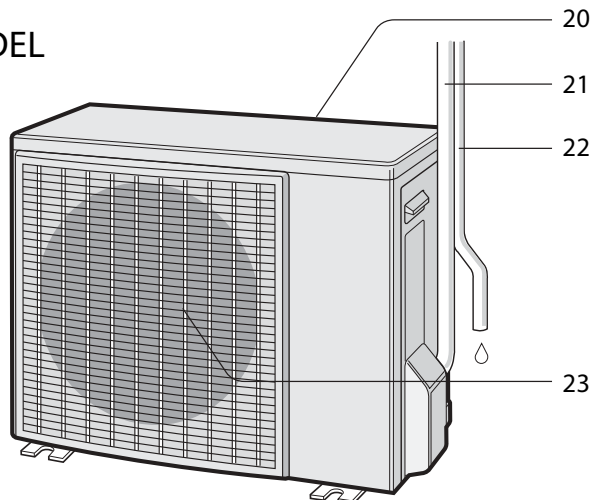

- 20 Luftintag
- 21 Köldmedierör och förbindelse-sladd
- 22 Dräneringsslang
- 23 Luftutlopp

OBS! Aggregatens utseende kan variera något jämfört med de som visas ovan.

KOMPONENTER

FJÄRRKONTROLLENHET

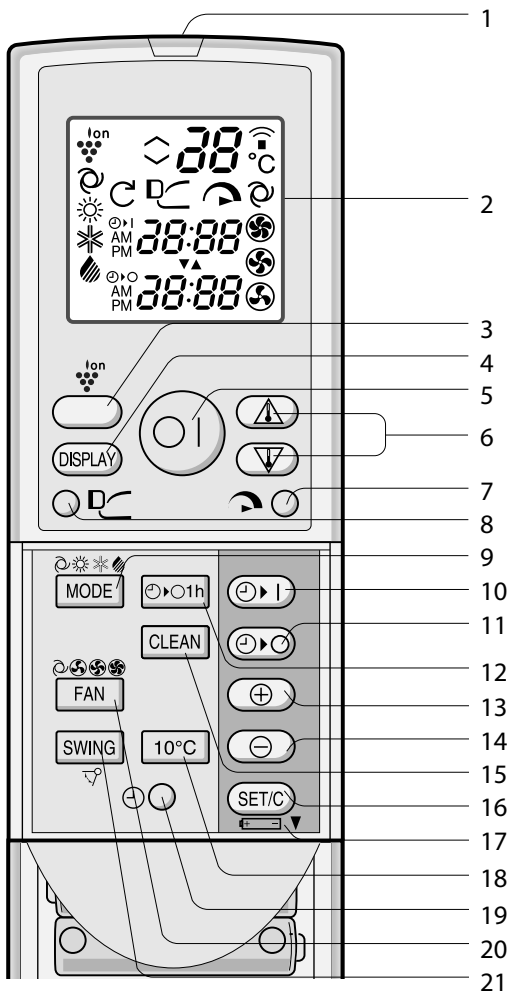

- 1 SÄNDARE
- 2 DISPLAY (flytande kristall, LCD)
- 3 PLASMAKLUSTER-knapp
- 4 DISPLAY-knapp
- 5 PÅ/AV-knapp
- 6 TERMOSTAT-knapp (temperatur)
- 7 FULL EFFEKT-knapp (full power)
- 8 PROGRESSIVT LUFTFLÖDE-knapp
- 9 FUNKTIONSVÄLJARE
- 10 TIMER STARTTID (för inställning av timer)
- 11 TIMER STOPPTID (för inställning av timer)
- 12 TIMER – AVSTÄNGNING EFTER EN TIMME
- 13 Justera TID FRAMÅT
- 14 Justera TID BAKÅT
- 15 TORKFUNKTION-knapp
- 16 BEKRÄFTA/ÅNGRA TIDSINSTÄLLNING
- 17 BATTERIFACKET finns under denna symbol
- 18 10°C-LÄGE
- 19 KLOCKA
- 20 FLÄKT-knapp (fläktläge)
- 21 SWING-knapp (för inställning av luftriktning)

LCD-DISPLAY PÅ FJÄRRKONTROLLEN

- 22 PROGRESSIVT LUFTFLÖDESYMBOL
- 23 TORKNINGSSYMBOL
- 24 PLASMAKLUSTERSYMBOL
- 25 LÄGESSYMBOLER

 : AUTO

 : AVFUKTNING

 : VÄRME

 : KYLNING

- 26 TERMOSTATINSTÄLLNING FÖR AUTOMAT- OCH AVFUKTNINGSLÄGE
- 27 TEMPERATURINDIKATOR
- 28 SÄNDNINGSSYMBOL
- 29 FULLEFFEKTSYMBOL
- 30 SYMBOLER FÖR FLÄKTHASTIGHET

 : AUTO

 : MED

 : LÅG

 : HÖG

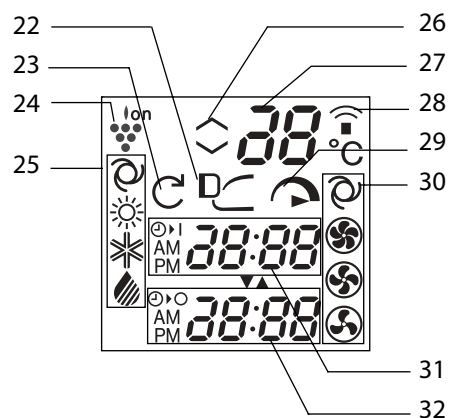

- 31 INDIKATOR FÖR TIMER STARTTID/KLOCKA
Anger den förinställda starttiden eller det aktuella klockslaget.
- 32 INDIKATOR FÖR TIMER STOPPTID
Anger den förinställda tiden för avstängning, eller avstängning efter en timme.

INSTÄLLNING AV LUKTHÄMMANDE DAMMFILTER

De lukthämmande dammfiltren är förpackade som tillbehör till aggregatet. Under drift avlägsnar filtren damm och tobaksrök ur luften och avger ren luft.

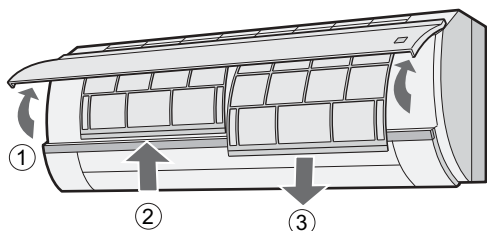

- 1 Ta ut luftfiltren.
 - 1 Fäll upp den öppningsbara panelen.
 - 2 Tryck luftfiltren uppåt något för att frigöra dem.
 - 3 Dra luftfiltren nedåt för att avlägsna dem.

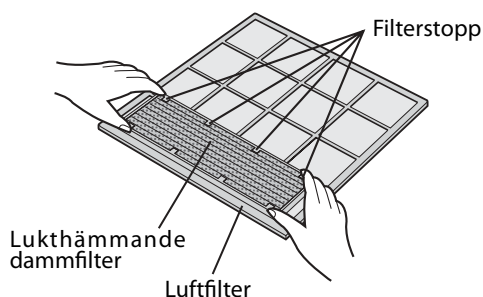

- 2 Placera det lukthämmande dammfiltret under filterstoppen på luftfiltret.

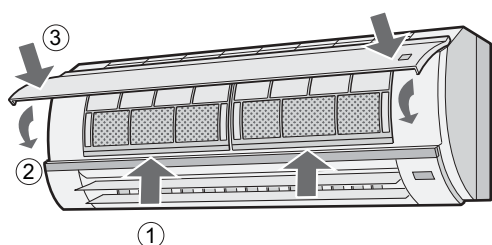

- 3 Sätt tillbaka luftfiltren.
 - 1 Sätt tillbaka luftfiltren i deras ursprungliga lägen.
 - 2 Stäng den öppningsbara panelen.
 - 3 Tryck på pilen på panelen ordentligt för att låsa fast den.

Försiktighetsåtgärder

- Filtren förvaras i en förseglad plastpåse för att bibehålla sin dammuppsamlade förmåga. Öppna inte påsen förrän filtren skall användas. Det kan förkorta filtrens livslängd.
- Utsätt inte filtren för direkt solljus. Det kan skada dem.

ANVÄNDA FJÄRRKONTROLLEN

SÄTTA I BATTERIER Använd två AAA-batterier (R03).

- 1 Ta bort fjärrkontrollens lucka.
- 2 Sätt i batterierna i facket. Se till att polerna + och — hamnar rätt.
 - Det skall stå AM 6:00 i displayen när batterierna är korrekt isatta.
- 3 Sätt fast luckan igen.

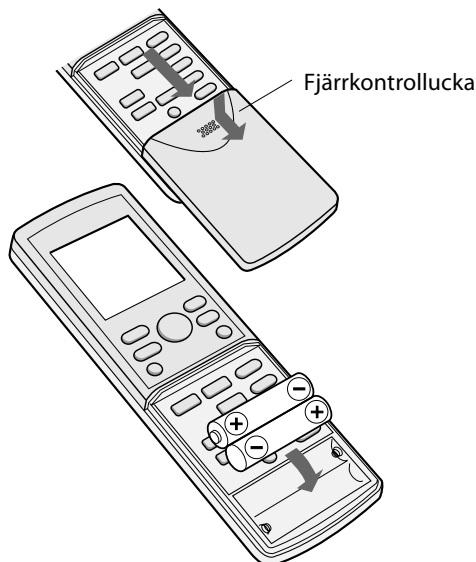

OBS!

- Batteriernas livslängd är cirka ett år vid normal användning.
- Byt alltid båda batterierna samtidigt och se till att de är av samma typ.
- Om fjärrkontrollen inte fungerar korrekt efter byte av batterier, ta ut batterierna och sätt tillbaka dem efter 30 sekunder.
- Om du inte tänker använda aggregatet under en längre tid, ta ut batterierna ur fjärrkontrollen.

SÅ HÄR ANVÄNDER DU FJÄRRKONTROLLEN

Rikta fjärrkontrollen mot aggregatets signalmottagarfönster och tryck på önskad knapp. Aggregatet avger ett pipande ljud när det tar emot signalen.

- Se till att det inte finns någon gardin eller andra föremål mellan fjärrkontrollen och aggregatet.
- Maximal räckvidd för fjärrkontrollens signal är 7 meter.

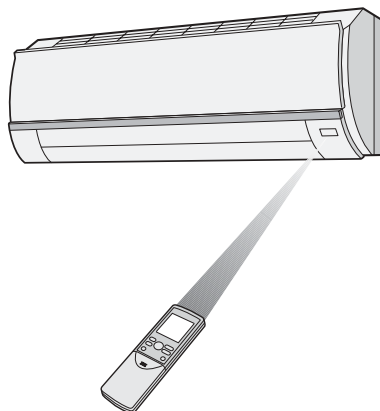

ANVÄNDA FJÄRRKONTROLLEN



FÖRSIKTIGHETSÅTGÄRDER

- Utsätt inte signalmottagarfönstret för kraftigt direkt solljus, eftersom funktionen då kan påverkas negativt. Dra för gardiner eller persienner om signalmottagarfönstret utsätts för direkt solljus.
- Fluorescerande lampor (lysrör) med snabbstart i samma rum kan inverka negativt på signalen.
- Aggregatet kan påverkas av signaler från en fjärrkontroll till en TV-apparat, videobandspelare eller annan utrustning som används i samma rum.
- Placera inte fjärrkontrollen i direkt solljus eller nära värmekälla. Skydda också aggregatet och fjärrkontrollen mot fukt och stötar, vilket kan leda till missfärgning eller skada.

INSTÄLLNING AV KLOCKA

Det finns två tidsvisningslägen:
12- och 24-timmarsläge.

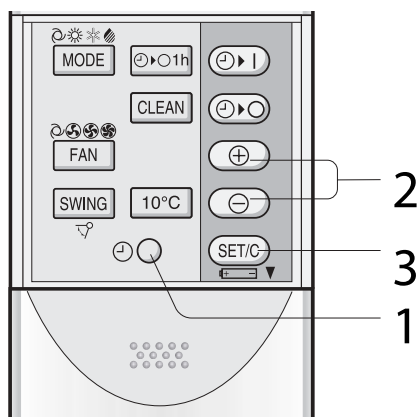

Exempel: klockan 5 på eftermiddagen

Klocka	Display
12-timmarsläge	PM 5:00
24-timmarsläge	17:00

- 1 För att ställa in 12-timmarsläget, tryck först på KLOCK-knappen en gång.
För att ställa in 24-timmarsläget, tryck först på KLOCK-knappen två gånger.
- 2 Tryck på knappen för att justera TID FRAMÅT eller TID BAKÅT för att ställa in korrekt klockslag.
 - Håll knappen nedtryckt för att flytta klockslaget framåt eller bakåt snabbt.
- 3 Tryck på knappen SET/C.
 - Kolon (:) blinkar för att ange att klockan fungerar.

OBS!

- Det går inte att ställa klockan när timerfunktionen används.

GRUNDLÄGGANDE DRIFT

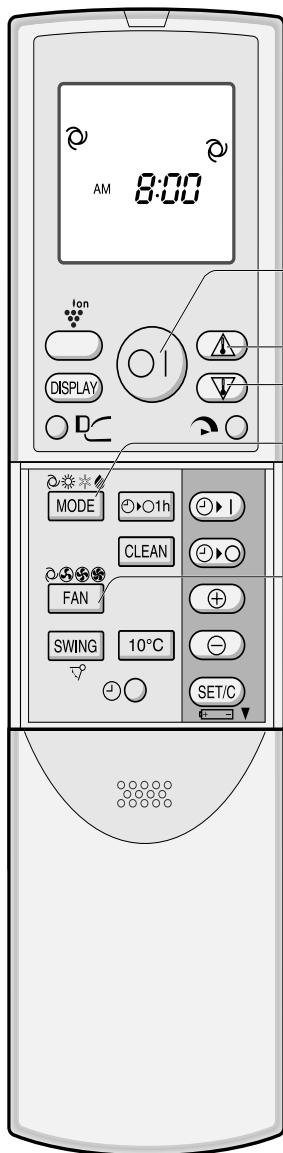

- 1** Tryck på knappen MODE för att välja driftsätt.
- 2** Tryck på knappen PÅ/AV för att starta driften.

 - Den röda DRIFT-lampan () på aggregatet tänds.
- 3** Tryck på termostatknapparna för att ställa in önskad temperatur.

 - I lägena AUTO och AVFUKTNING kan temperaturen ändras i steg om 1 °C inom området 2 °C högre och 2 °C lägre än den temperatur som ställs in automatiskt av värmepumpen.
 - I lägena KYLNING och VÄRME kan temperaturen ställas in mellan 18 och 32 °C

Exempel: 1 °C högre

Exempel: 2 °C lägre
- 4** Tryck på knappen FAN för att ställa in önskad fläkthastighet.

 - I AVFUKTNINGSLÄGET är fläkthastigheten förinställd på AUTO och kan inte ändras.
- 5** Tryck på knappen PÅ/AV igen för att stänga av aggregatet.

 - Den röda DRIFT-lampan () på aggregatet släcks.

GRUNDLÄGGANDE DRIFT

TIPS FÖR AUTO-LÄGET

Vid start av AUTO-läget väljs temperaturinställning och driftläge automatiskt i förhållande till inomhustemperaturen och utomhustemperaturen när aggregatet startas.

Lägen och temperaturinställningar

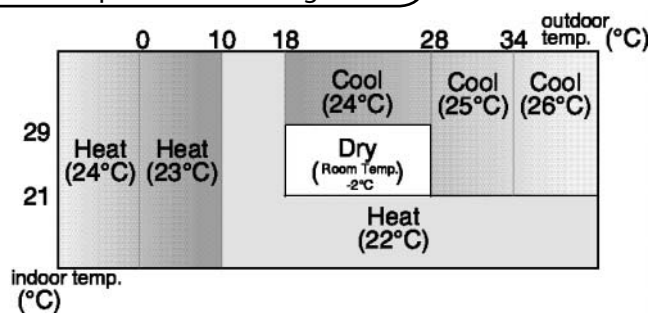

siffrorna inom () är temperaturinställningar

Om utomhustemperaturen ändras under drift, ändras temperaturinställningarna automatiskt enligt tabellen.

TIPS FÖR INDIKATORPANELEN

Indikatorpanelen ändras varje gång du trycker på knappen DISPLAY på följande sätt.

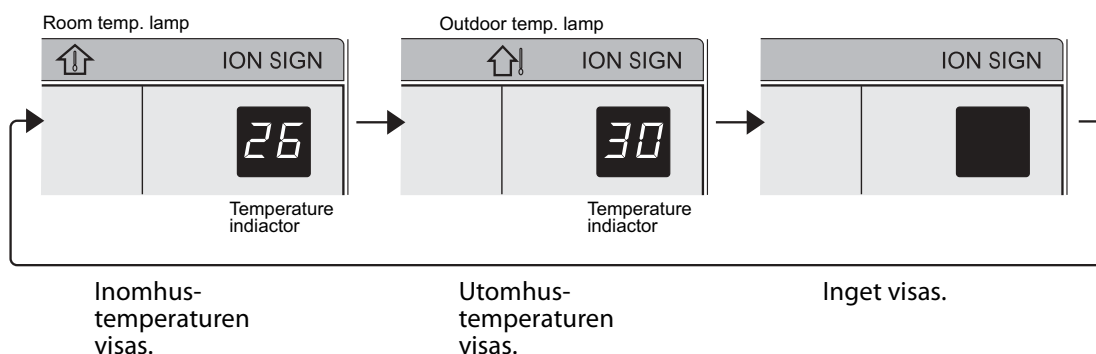
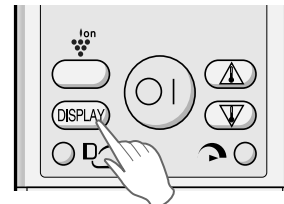

OBS!

- De visade temperaturerna är grova uppskattningar och kan skilja sig något från de faktiska temperaturerna.
- Temperaturdisplayområden
Inomhustemperatur: 0~40°C (Lo visas vid lägre temp. än 0°C och Hi vid högre temp. än 40°C)
Utomhustemperatur: -9~45°C (Lo visas vid lägre temp. än -9°C och Hi vid högre temp. än 45°C)
- - - visas under den första driftminuten när temperaturerna känns av.
- Endast inomhustemperaturen kan visas under 5 sekunder när aggregatet inte är i drift.
- Under pågående torkfunktion visas återstående tid i displayen.
Rums- och utetemperaturerna visas inte, även om man trycker på knappen DISPLAY.

PROGRESSIVT LUFTFLÖDE

Tryck på knappen för progressivt luftflöde under kylnings- eller avfuktningläge om du inte vill känna kalldrag. Den vertikala luftriiktarens vinkel ställs då i upprätt läge för att blåsa den kalla luften mot taket.

Tryck på knappen för progressivt luftflöde i värmeläge för att pressa ner den varma luften mot golvet. Den vertikala luftriiktarens vinkel ställs då i nedåtläge.



1 Under drift, tryck på knappen för progressivt luftflöde.

- Displayen visar 

FÖR ATT AVBRYTA

Tryck på knappen för progressivt luftflöde igen.

OBS!

- Det progressiva luftflödet avbryts när FULL EFFEKT-läget aktiveras.
- Om du vill ha progressivt luftflöde under FULL EFFEKT-drift så måste knappen tryckas in under drift med full effekt.

TORKFUNKTION

Plasmaklusterdrift kan ske i lägena DRIFT eller VÄRME, för att reducera tillväxten av mögelsvampar, och hålla värmepumpen torr invändigt. Använd den här funktionen vid årstidsväxlingar. Mögelsvampar som redan finns kan inte elimineras med den här funktionen.

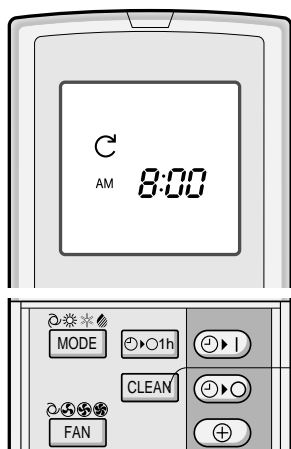

1 Tryck på CLEAN-knappen när aggregatet inte är igång.

- På fjärrkontrollens display visas 
- Den blå PLASMAKLUSTER-lampan på aggregatet tänds.
- Aggregatet stannar efter 40 minuter.
- Återstående drifttid indikeras av TEMPERATURINDIKATORN för inomhusdelen i steg om 1 minut.

AVBRYT

1 Tryck på CLEAN-knappen.
Eller stäng av aggregatet genom att trycka på knappen PÅ/AV.

- TORKFUNKTIONS-symbolen på displayen () och den blå PLASMAKLUSTER-lampan på aggregatet släcks.

OBS!

- Det går inte att ställa in temperatur, fläkthastighet, luftflödesriktning eller timer under pågående torkning.

INSTÄLLNING AV LUFTRIKTNING

VERTIKAL LUFTRIKTNING

Luftriktningen är automatiskt förinställd i varje läge för optimal komfort:

Läge KYLNING och AVFUKTNING	Horisontell luftriktning
VÄRME-läge	Diagonal luftriktning

SÅ HÄR JUSTERAR DU LUFTRIKTNINGEN

Tryck på knappen SWING på fjärrkontrollen en gång.

- Den vertikala luftriktarens vinkel ändras kontinuerligt.

Tryck på knappen SWING igen när den vertikala luftriktaren befinner sig i önskat läge.

- Luftriktaren stannar inom det område som visas i bilden.
- Det justerade läget lagras och samma läge ställs automatiskt in vid nästa idrifttagning.

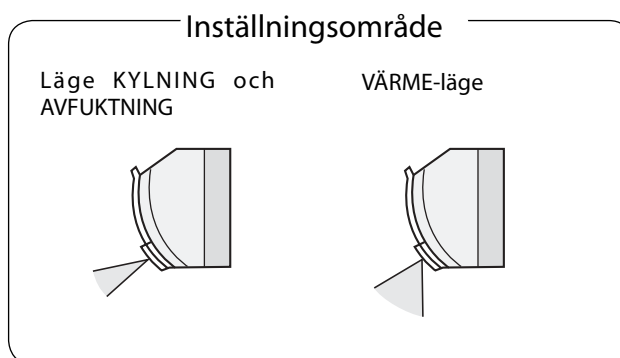

HORISONTELL LUFTRIKTNING

Håll i den horisontella luftriktaren på det sätt som visas på bilden och justera luftriktningen.

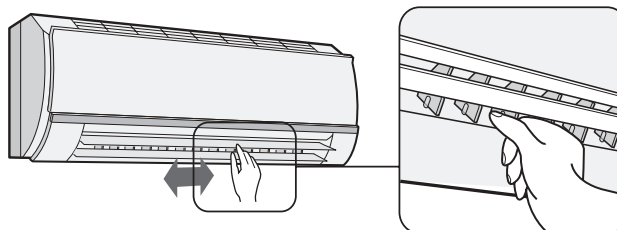

FÖRSIKTIGHETSÅTGÄRDER

Försök aldrig att justera den vertikala luftriktaren manuellt.

- Manuell justering av den vertikala luftriktaren kan leda till funktionsfel på aggregatet när fjärrkontrollen används för justeringen.
- När den vertikala luftriktaren är inställd i det nedersta läget i KYL- och AVFUKTNINGS-LÄGET under en längre period, kan kondensering ske.

Låt inte den horisontella luftriktaren stå i något av ytterlägena åt vänster eller höger någon längre tid medan fläkten arbetar med låg () hastighet. Kondens kan samlas på luftriktaren.

DRIFT 10°C

Uppvärmning med 10°C fasttemperatur utförs.

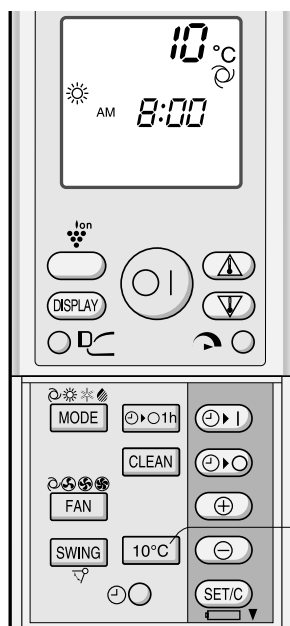

- 1 Tryck på knappen MODE och välj VÄRME-läget.
- 2 Tryck på knappen PÅ/AV för att starta uppvärmningen.
- 3 Tryck på knappen 10°C.
 - På fjärrkontrollens display visas 10°C.

AVBRYT

Tryck på knappen 10°C igen.

- Drift med 10°C avbryts också när driftläget ändras eller när aggregatet stängs av.



OBS!

- Drift 10°C är inte möjlig om uppvärmning aktiverats automatiskt i läge AUTO.

DRIFT MED FULL EFFEKT

I detta driftläge arbetar värmepumpen med full effekt för att kyla ned eller värma upp rummet så snabbt att du kan använda det direkt när du kommit hem.



- 1 Tryck på knappen FULL EFFEKT under drift för att aktivera läget med full effekt.
 - På fjärrkontrollens display visas .
 - Temperaturdisplayen blir mörk.
 - Lampan drift med full effekt (grön  visas på panelen.

AVBRYT

Tryck på knappen FULL EFFEKT igen.

- Drift med full effekt avbryts också när driftläget ändras eller när aggregatet stängs av.
- Lampan drift med full effekt (grön  läcks.

OBS!



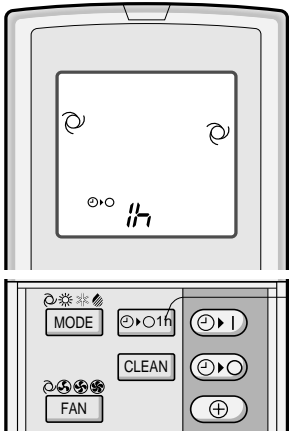

- Du kan inte ställa in temperatur eller fläkthastighet under drift med full effekt.

TIMER – AVSTÄNGNING EFTER EN TIMME

När TIMER FÖR AVSTÄNGNING EFTER EN TIMME ställts in, stannar aggregatet efter en timme.



1 Tryck på knappen för avstängning efter en timme.



- På fjärrkontrollens display visas   
- Den orangefärgade TIMER-lampan () på aggregatet tänds.
- Aggregatet stannar efter en timme.

AVBRYT

Tryck på knappen SET/C för att ångra tidsinställningen.

- Den orangefärgade TIMER-lampan () på aggregatet släcks.

Eller stäng av aggregatet genom att trycka på knappen PÅ/AV.

- Den röda DRIFT-lampan () och den orangefärgade TIMER-lampan () på aggregatet släcks.

OBS!

- TIMER FÖR AVSTÄNGNING EFTER EN TIMME har prioritet över TIMER STARTTID och TIMER STOPPTID.
- När TIMER FÖR AVSTÄNGNING EFTER EN TIMME ställts in medan aggregatet är ur drift, kommer aggregatet att drivas en timme med det tidigare inställda villkoret.
- Om du vill att aggregatet skall vara i drift en timme till innan TIMER FÖR AVSTÄNGNING EFTER EN TIMME aktiveras, tryck på knappen för avstängning efter en timme igen under drift.
- Om TIMER STARTTID och/eller TIMER STOPPTID ställts in, kan du ångra dessa inställningar med knappen SET/C.

PLASMAKLUSTERDRIFT

Plasmaklusterjongeneratoren i värmepumpen avger plasmaklusterjoner (en sammansatt massa av positiva och negativa joner) i rummet. Plasmaklusterjonerna reducerar mängden luftburna mögelsvampar.

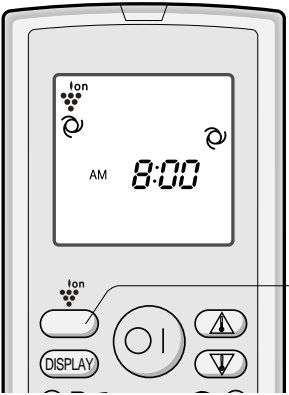

1 Tryck på knappen PLASMAKLUSTER för att aktivera funktionen

- På fjärrkontrollens display visas 
- Den blå PLASMAKLUSTER-lampan lyser.

AVBRYT

Tryck på knappen PLASMAKLUSTER igen

- Den blå PLASMAKLUSTER-lampan slocknar.

OBS!

- Inställningen för PLASMAKLUSTER-drift lagras och aggregatet arbetar i samma läge nästa gång värmepumpen slås på.
- Släck PLASMAKLUSTER-lampan genom att trycka på knappen DISPLAY.
- Om du trycker på PLASMAKLUSTER-knappen när aggregatet inte är igång, sker PLASMAKLUSTER-drift utan åtföljande luftkonditionering (VÄRME eller KYLNING)). Lägessymbolen på fjärrkontrollen släcks och det går inte att sätta fläkthastigheten till AUTO.

TIDSINSTÄLLNING

OBS!

Före inställning av timer, se till att korrekt klockslag är inställt.

TIMER STOPPTID

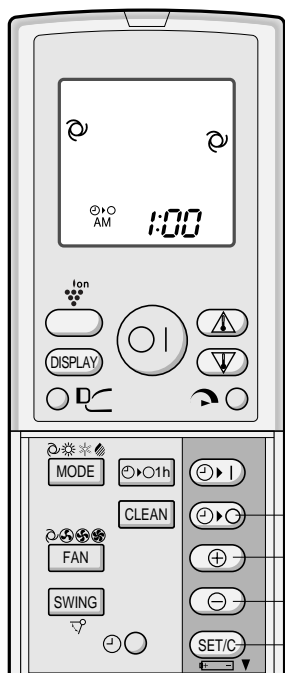

- 1 Tryck på knappen (⏪) (⏩) för TIMER STOPPTID.
- 2 Indikatorn för TIMER STOPPTID blinkar. Tryck på knappen för justering av TID FRAMÅT eller justering av TID BAKÅT för att ställa in önskad tid. (Tiden kan ändras i 10-minuters intervall.)
- 3 Rikta fjärrkontrollen mot aggregatets signal-mottagarfönster och tryck på knappen SET/C.
 - Den orangefärgade TIMER-lampan (⏪) på aggregatet tänds.
 - Aggregatet avger ett pipande ljud när det tar emot signalen.

TIPS FÖR TIMER STOPPTID

När läget för TIMER STOPPTID ställts in, justeras temperaturinställningen automatiskt så att inte rummet skall bli överdrivet varmt eller kallt medan du sover (nattfunktion).

KYL-/AVFUKTNINGSLÄGE:

- En timme efter att den tidsinställda driften bekräftats, ökas temperaturinställningen till 1°C högre än den ursprungliga termostatinställningen för att sedan vid bekräftad TIMER STOPPTID slå ifrån.

VÄRMELÄGE:

- En timme efter att den tidsinställda driften bekräftats, sjunker temperaturinställningen 3°C under den ursprungliga termostatinställningen för att sedan vid bekräftad TIMER STOPPTID slå ifrån.

Aggregatet startar inte förrän TIMER STARTTID ställts in eller vid ny start. Kontakta installatören för ytterligare upplysningar.

ÅNGRA TIDSINSTÄLLNING

Tryck på knappen SET/C för att ångra tidsinställningen.

- Den orangefärgade TIMER-lampan (⏪) på aggregatet släcks.
- Aktuellt klockslag visas på fjärrkontrollen.

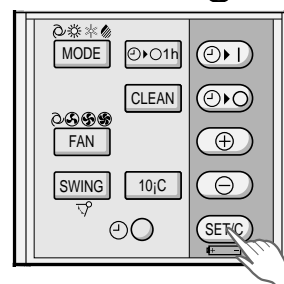

OBS!

- Om TIMER STARTTID, TIMER STOPPTID eller TIMER-AVSTÄNGNING EFTER EN TIMME ställts in, kan du ångra dessa inställningar med knappen SET/C.

ÄNDRA TIDSINSTÄLLNING

Avbryt först tidsinställningen och ställ sedan in den på nytt.

TIDSINSTÄLLNING

TIMER STARTTID

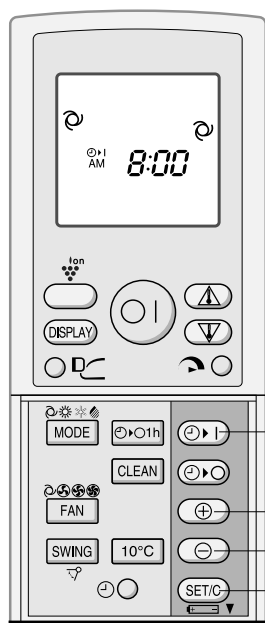

- 1 Tryck på knappen () för TIMER STARTTID.
- 2 Indikatoren för TIMER STARTTID blinkar. Tryck på knappen för justering av TID FRAMÅT eller justering av TID BAKÅT för att ställa in önskad tid. (Tiden kan ändras i 10-minuters intervall.)
- 3 Rikta fjärrkontrollen mot aggregatets signal-mottagarfönster och tryck på knappen SET/C.
 - Den orangefärgade TIMER-lampan () på aggregatet tänds.
 - Aggregatet avger ett pipande ljud när det tar emot signalen.
- 4 • Enheten startar i förväg så att rummet hinner få önskad temperatur vid den programmerade tidpunkten (väckningsfunktion).

ANVÄNDNING AV BÅDA TIDSINSTÄLLNINGARNA TILLSAMMANS

Du kan kombinera de båda tidsinställningarna.

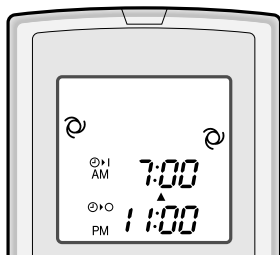

Exempel:

Du vill stanna aggregatet vid kl. 23:00 och återuppta driften (med samma läge och temperaturinställningar) för att erhålla önskad inomhustemperaturnivå vid kl. 07:00.

- 1 Ställ in TIMER STOPPTID på 11:00 p.m. under drift.
- 2 Ställ in TIMER STARTTID på 7:00 a.m.

Pilen (eller) mellan timer-starttiden och timer-stopptiden anger vilken status värmepumpen har just nu.

OBS!

- Det går inte att programmera timern för starttid respektive stopptid för att köra aggregatet vid olika temperaturer eller andra inställningar.
- Du väljer själv vilken tidsinställning som skall aktiveras först.

RESERVLÄGE

Använd detta läge om fjärrkontrollen inte finns tillgänglig.

STARTA

Öppna frontpanelen på inomhusdelen och tryck på knappen AUX. på manöverpanelen.

- Den röda DRIFT-lampan () på aggregatet tänds och aggregatet startar i AUTO-läge.
- Fläkthastighet och temperaturinställning ställs in på AUTO.

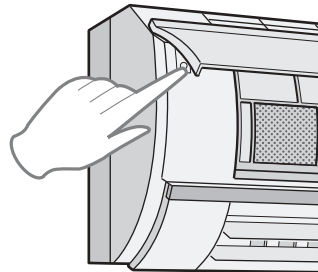

STÄNGA AV

Tryck på knappen AUX. på manöverpanelen igen.

- Den röda DRIFT-lampan () på aggregatet släcks.

OBS!

Om du trycker på knappen AUX. under normal drift, stängs aggregatet av.

UNDERHÅLL

Slå ifrån arbetsbrytaren innan underhåll utförs på aggregatet!

RENGÖRING AV FILTER

Rengör luftfiltren var 14:e dag.

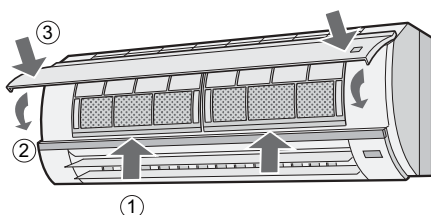
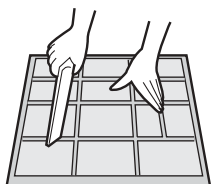
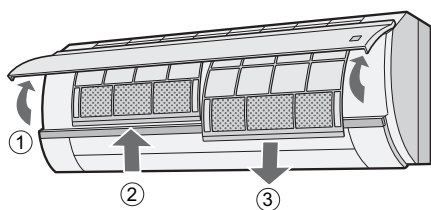

- 1 STÄNG AV AGGREGATET
- 2 TA UT FILTREN
 - ① Fäll upp den öppningsbara panelen.
 - ② Tryck luftfiltren uppåt något för att frigöra dem.
 - ③ Dra luftfiltren nedåt för att avlägsna dem.
- 3 AVLÄGSNA DE LUKTHÄMMANDE DAMMFILTREN FRÅN LUFTFILTREN
- 4 RENGÖR FILTREN
Avlägsna dammet med en dammsugare. Om filtren är smutsiga, tvätta dem med varmvatten och mildt rengöringsmedel. Låt filtren torka i skugga innan du sätter tillbaka dem.
- 5 SÄTT TILLBAKA DE LUKTHÄMMANDE DAMMFILTREN
- 6 SÄTT TILLBAKA FILTREN
 - ① Sätt tillbaka filtren i de ursprungliga lägena.
 - ② Stäng frontpanelen.
 - ③ Tryck på pilen på panelen ordentligt för att låsa fast den.

UNDERHÅLL

RENGÖRING AV AGGREGAT OCH FJÄRRKONTROLL

- Torka med en mjuk trasa.
- Se till att inte stänka eller hälla vatten direkt på delarna. Det kan orsaka elektrisk stöt eller skada på utrustningen.
- Använd inte varmvatten, thinner, slippulver eller starkt lösningsmedel.

UNDERHÅLL AV VÄRMEPUMPEN EFTER SÄSONG

- 1 Kör torkfunktionen så att mekanismen torkar helt.
- 2 Stoppa aggregatet och slå ifrån arbetsbrytaren.
- 3 Rengör filtren och sätt sedan tillbaka dem.

UNDERHÅLL AV VÄRMEPUMPEN FÖRE SÄSONG

- 1 Kontrollera att luftfiltren inte är smutsiga.
- 2 Kontrollera att inte luftintag eller luftutlopp är blockerade.
- 3 Kontrollera regelbundet utomhusdelens montering med avseende på slitage, och se till att den sitter fast ordentligt.

BYTA LUKTHÄMMANDE DAMMFILTER

Filtret skall bytas med 3–6 månaders intervall.

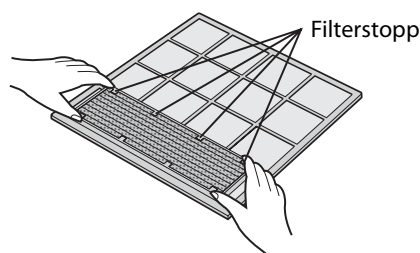

- 1 AVLÄGSNA LUFTFILTRET
- 2 BYT DET LUKTHÄMMANDE DAMMFILTRET
 - 1 Avlägsna det gamla lukthämmande dammfiltret från luftfiltret.
 - 2 Placera det nya lukthämmande dammfiltret under filterstoppen på luftfiltret.
- 3 SÄTT TILLBAKA LUFTFILTRET

OBS!

- Använda lukthämmande dammfilter kan inte tvättas och återanvändas. Du kan skaffa ett nytt filter från din närmaste återförsäljare.

Utbytesfilter: Typ AZ-F920FN

Förbrukat dammfilter: Sorteras enligt gällande lagar och bestämmelser.

Lukthämmande dammfilter består av: Filter i polypropylene och ram i polyester.

YTTERLIGARE DRIFTANMÄRKNINGAR

OM STRÖMAVBROTT INTRÄFFAR

Värmepumpen har en minnesfunktion för att lagra inställningar om ett strömavbrott inträffar.

Om det blir ett strömavbrott kommer aggregatet automatiskt att starta med samma inställningar som det hade när det stannade, förutom tidsinställningarna.

Om tidsinställningarna gjordes före ett strömavbrott, måste de ställas in på nytt efter återstart.

FÖRVÄRMNINGSFUNKTION

I VÄRME-läget kan det hända att inomhusfläkten står stilla under två till fem minuter efter att aggregatet har startats, för att inte kall luft skall blåsas ut från aggregatet.

AVISNINGSFUNKTION

- Om is bildas på värmeväxlaren i utomhusdelen i VÄRME-läget, avges värme via en automatisk avisare i cirka 5 till 10 minuter för att avlägsna isen. Under avisningen stannar de inre och yttre fläktarna.
- När avisningen är klar återupptar aggregatet automatiskt driften i VÄRME-läget.

UPPVÄRMNINGSEFFEKT

- Aggregatets värmepump tar upp värme från utomhusluften och överför den till inomhusluften. Lufttemperaturen utomhus påverkar således i stor utsträckning uppvärmningens effektivitet.
- Om uppvärmningseffekten reduceras på grund av låg utomhustemperatur, använd ett extra värmeregulat.
- Det tar tid att värma upp hela rummet på grund av systemet med forcerad luftcirkulation.

TIPS FÖR ATT SPARA ENERGI

Nedan beskrivs några enkla sätt att spara energi när du använder värmepumpen.

STÄLL IN RÄTT TEMPERATUR

- Du sparar cirka 10 procent i energiförbrukning om du ställer termostaten 1 °C högre än den önskade temperaturen i KYLNINGS-läget och 2 °C lägre i VÄRME-läget.
- Om du ställer in temperaturen lägre än nödvändigt under kylläget, ökar energiförbrukningen.

FÖRHINDRA DIREKT SOLLJUS OCH LUFTDRAG

- Avskärma direkt solljus vid kylläge för att minska energiförbrukningen.
- Stäng fönster och dörrar vid drift i värme- eller kylningsläge.

STÄLL IN KORREKT LUFTRIKTNING FÖR ATT ERHÅLLA OPTIMAL LUFTCIRKULATION

RENGÖR FILTER FÖR ATT SÄKERSTÄLLA OPTIMAL OCH EFFEKTIV DRIFT

UTNYTTJA FUNKTIONEN TIMER STOPPTID PÅ BÄSTA SÄTT

SLÅ IFRÅN ARBETSBRYTAREN NÄR AGGREGATET INTE SKALL ANVÄNDAS UNDER EN LÄNGRE PERIOD

- Inomhusdelen fortsätter att förbruka en liten mängd energi även om den inte är i drift.

INNAN DU KONTAKTAR ÅTERFÖRSÄLJAREN

Följande avser inte fel på utrustningen

<p>AGGREGATET FUNGERAR INTE Aggregatet fungerar inte om det startas omedelbart efter att det har stängts av. Aggregatet fungerar inte direkt efter att läget har ändrats. Detta för att skydda den inre mekanismen. Vänta 3 minuter innan du tar aggregatet i drift.</p>	<p>SKVALPANDE LJUD Det mjuka, skvalpande ljudet orsakas av köldmediet som flödar inuti aggregatet.</p>
<p>AGGREGATET AVGER INTE VARM LUFT Aggregatet förvärmer eller avisar.</p>	<p>VATTENÅNGA</p> <ul style="list-style-type: none"> • Under KYLNING och AVFUKTNING kan det hända att vattenånga bildas vid luftutloppet. Detta orsakas av skillnaden mellan rumslufttemperaturen och luften som avges av aggregatet. • Under VÄRME-drift kan vattenånga strömma ut ur utomhusdelen vid avisning.
<p>LUKTER Det kan hända att lukter från mattor och möbler har strömmat in i aggregatet, och lukt från inre komponenter under ett tidigt skede av installationen. Dessa lukter kan då strömma ut från aggregatet.</p>	<p>UTOMHUSENHETEN STANNAR INTE När driften avbryts, roterar utomhusdelens fläkt i cirka en minut för att kyla ned aggregatet.</p>
<p>KNAKANDE LJUD Aggregatet kan avge ett knakande ljud. Detta ljud orsakas av friktion då frontpanelen och övriga komponenter expanderas på grund av temperaturförändring.</p>	<p>LUKT FRÅN PLASMAKLUSTER-LUFT-UTLOPPET Detta är lukten av ozon som genereras av plasmaklusterjongeneratoren. Ozonmängden är mycket liten och har inga negativa hälsoeffekter. Det ozon som frigörs till luften bryts snart ned. Det anhopas inte i rummet.</p>
<p>ETT LÅGT SURRANDE LJUD HÖRS Detta ljud avges när aggregatet genererar plasmaklusterjoner.</p>	

Om det verkar vara fel på aggregatet, kontrollera först följande punkter innan du kontaktar återförsäljaren.

<p>OM INTE AGGREGATET FUNGERAR</p>
<p>Kontrollera om arbetsbrytaren har löst ut eller om säkringen har gått.</p>

<p>AGGREGATET KYLER (ELLER VÄRMER) INTE RUMMET EFFEKTIVT</p>		
<p>Kontrollera filtren. Rengör dem om de är smutsiga.</p>	<p>Kontrollera utomhusdelen så att inte luftintag eller luftutlopp är blockerade.</p>	<p>Kontrollera att termostaten är korrekt inställd.</p>
<p>Se till att fönster och dörrar är ordentligt stängda.</p>	<p>Om många personer befinner sig i rummet kan aggregatet få problem att uppnå önskad temperatur.</p>	<p>Kontrollera om värmealstrande anordningar är i drift i rummet.</p>

<p>OM AGGREGATET INTE TAR EMOT SIGNALEN FRÅN FJÄRRKONTROLLEN</p>		
<p>Kontrollera om fjärrkontrollens batterier har blivit gamla och dåliga.</p>	<p>Försök att sända signalen igen genom att rikta fjärrkontrollen rakt mot aggregatets signal-mottagarfönster.</p>	<p>Kontrollera att fjärrkontrollens batterier har polerna åt rätt håll.</p>

Ring efter service om TEMPERATURINDIKATORN på indikatorpanelen blinkar.



IVT Industrier AB, Sweden
www.ivt.se | mailbox@ivt.se